



NetOrder 3.0.0
API リファレンス Rev.1.03

ノーリツ鋼機株式会社

目次

1. 改訂履歴	3
2. 適用	3
3. 概要	3
3.1. シート紙対応	3
3.2. 両面印刷	3
3.3. 解像度切替	3
3.4. 丁合い印刷	4
4. 用語	4
5. 構造体一覧	4
6. API 一覧	4
7. シーケンス	5
8. リファレンス	6
8.1. QSS_PRINTER_INFO(WSQSS_PRINTER_INFO)	6
8.2. QSS_PAPER_INFO_AD(WSQSS_PAPER_INFO_AD)	7
8.3. QSS_FRAME_PARAM_AD(WSQSS_FRAME_PARAM_AD)	9
8.4. QSS_ORDER_PARAM_AD(WSQSS_ORDER_PARAM_AD)	14
8.5. QSSGETPRINTERINFO	21
8.6. QSSGETPAPERAD	21
8.6.1. TCP/IP 用コマンド	22
8.6.2. 戻り値	22
8.6.3. 説明	22
8.7. QSSTRANSMITFILEAD	22
8.7.1. TCP/IP 用コマンドフォーマット	23
8.7.2. 戻り値	23
8.8. QSSSETORDERAD	24
8.8.1. TCP/IP 用コマンドフォーマット	24
8.8.2. 戻り値	24
8.8.3. 説明	25
8.9. QSSSETBLANKPAGEAD	25
8.9.1. TCP/IP 用コマンド	25
8.9.2. 戻り値	26
8.9.3. 説明	26
9. 拡張機能を使用する上での留意点	28
9.1. シート紙へのプリント	28
9.2. 両面印刷	29
9.3. 解像度切替	29
10. ファーストプリント機能を使用する上での留意点	32
10.1. ファーストプリント機能を使用しない場合	32
10.2. ファーストプリント機能を使用する場合	32

1. 改訂履歴

日付	改訂内容	Revision
2008/11/05	新規作成	1.00
2008/12/25	以下の変数の仕様を明確化しました。 QSS_ORDER_PARAM_AD ::PaperLengthMin QSS_ORDER_PARAM_AD ::PaperLengthMax QSS_ORDER_PARAM_AD ::PaperLengthMinB QSS_ORDER_PARAM_AD ::PaperLengthMaxB QSS_ORDER_PARAM_AD ::PaperLengthMinC QSS_ORDER_PARAM_AD ::PaperLengthMaxC QSS_ORDER_PARAM_AD ::PaperLengthMinD QSS_ORDER_PARAM_AD ::PaperLengthMaxD	1.01
2009/01/16		1.02
2009/02/05	PaperName にペーパー名称をセットする場合、ペーパー幅、面質は使用されない事を追記しました。	1.03

2. 適用

本書は EZ Controller で追加となった NetOrder 3.0.0 について適用します。

対応 OS は Windows 2000/XP(x32)/Vista(x32)/XP(x64)/Vista(x64)です。NetOrder 3.0.0 は 32, 64 ビットネイティブのアプリケーションから使用可能です。

3. 概要

NetOrder 3.0.0 では、シート紙 および 両面プリントに対応したドライミニラボからハガキやグリーティングカード、フォトブックなどの商材をプリントするための機能をアプリケーションに提供します。本書は、NetOrder 3.0.0 をアプリケーションに組み込むための手引き書です。NetOrder 3.0.0 をアプリケーションに組み込むためには、NetOrder SDK 3.0.0 が必要となります。

追加された機能としては、以下があります。

- シート紙対応
- 両面印刷
- 解像度切替
- 丁合い印刷

3.1. シート紙対応

シート紙へのプリントが出来るようになりました。対象プリンターはシート紙に対応したドライミニラボのみです。

3.2. 両面印刷

シート紙の表裏両面へのプリントが出来るようになりました。対象プリンターは両面プリントに対応したドライミニラボのみです。

3.3. 解像度切替

ペーパー毎に解像度や階調性を切り替えてプリントが出来るようになりました。

3.4. 丁合い印刷

写真やフォトブックを2部以上プリントするときに、1部ごとにソートして出力します。フォトブックの製本作業やプリントの仕分けを効率良くおこなうことができます。

丁合い印刷のイメージ:

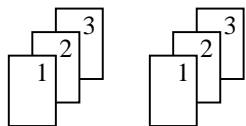

4. 用語

ドライミニラボ	インクジェット方式のミニラボ (ex. M300、D701)
ファーストプリント	オーダー受付処理時に、プリントデータの受信が完了したタイミングで、プリント開始可能であればプリントを開始する機能。

5. 構造体一覧

構造体	TCP/IP 用構造体	概要
QSS_PRINTER_INFO	WSQSS_PRINTER_INFO	NetOrder およびプリンターの固有情報を格納します。
QSS_PAPER_INFO_AD	WSQSS_PAPER_INFO_AD	使用可能なペーパーの情報を格納します。
QSS_FRAME_PARAM_AD	WSQSS_FRAME_PARAM_AD	画像情報を格納します。
QSS_ORDER_PARAM_AD	WSQSS_ORDER_PARAM_AD	オーダーの情報を格納します。

6. API 一覧

API	TCP/IP 用 コマンド ID	概要	備考
QssGetName	要求 0100H	プリンターから NetOrder およびプリンターの固有情報を取得します。	
	応答 0110H		
QssGetPaperAD	要求 2100H	プリンターから使用可能なペーパーの情報を取得します。	新たに追加された API
	応答 2101H		
QssTrasmitFileAD	要求 2200H	プリンターに画像データを送信します。	新たに追加された API
	応答 2201H		
QssSetOrderAD	要求 2300H	プリンターにオーダーを送信します。	新たに追加された API
	応答 2301H		
QssSetBlankPageAD	要求 2400H	空白ページを挿入します。フォトブックをプリントする際、空白ページを挿入したい場合に使用します。	新たに追加された API
	応答 2401H		

7. シーケンス

QssGetName()の QSS_PRINTER_INFO::EnableExtension が QSS_TRUE の場合、API を呼び出します。

- ファーストプリント機能を使用しない場合

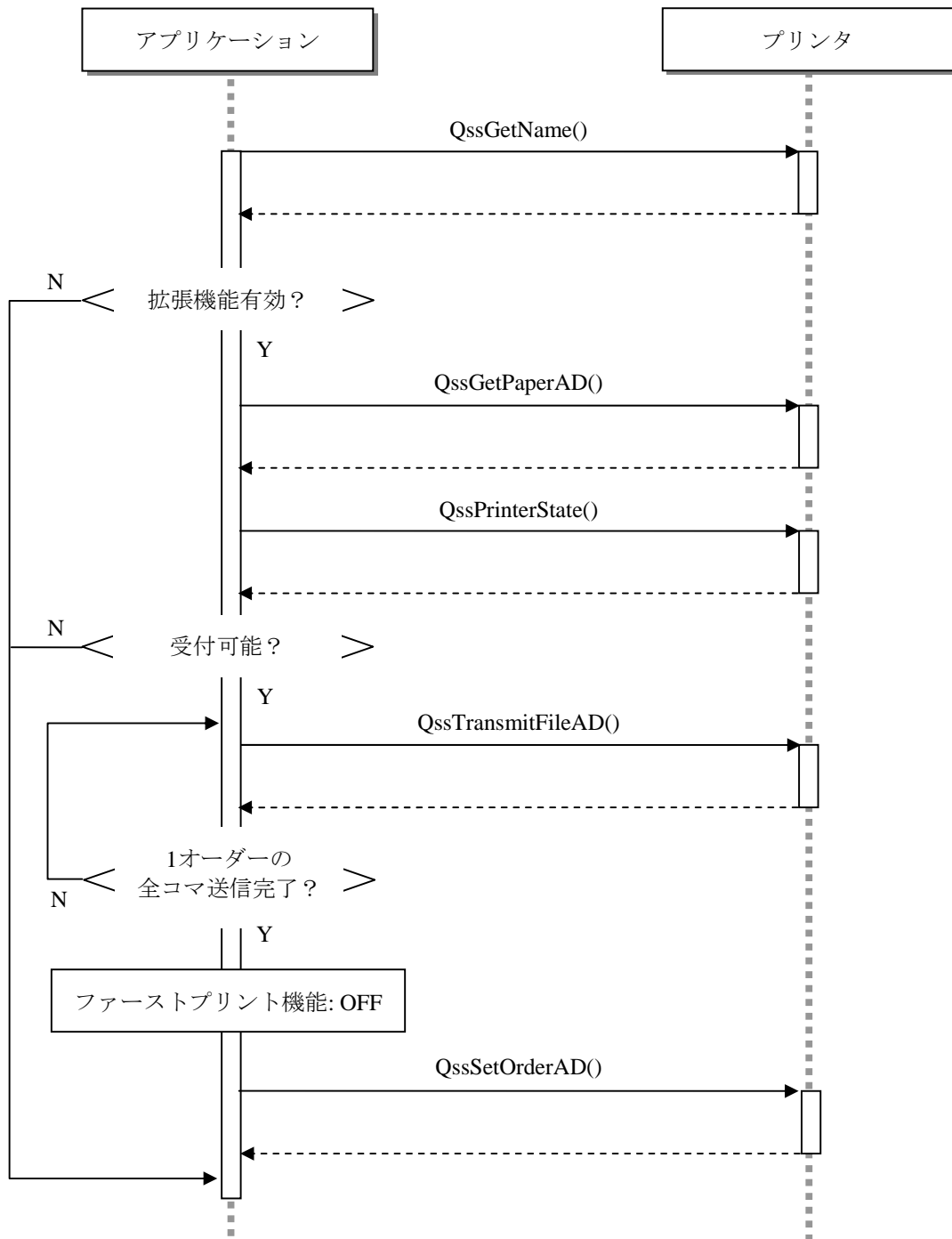

- ファーストプリント機能を使用する場合

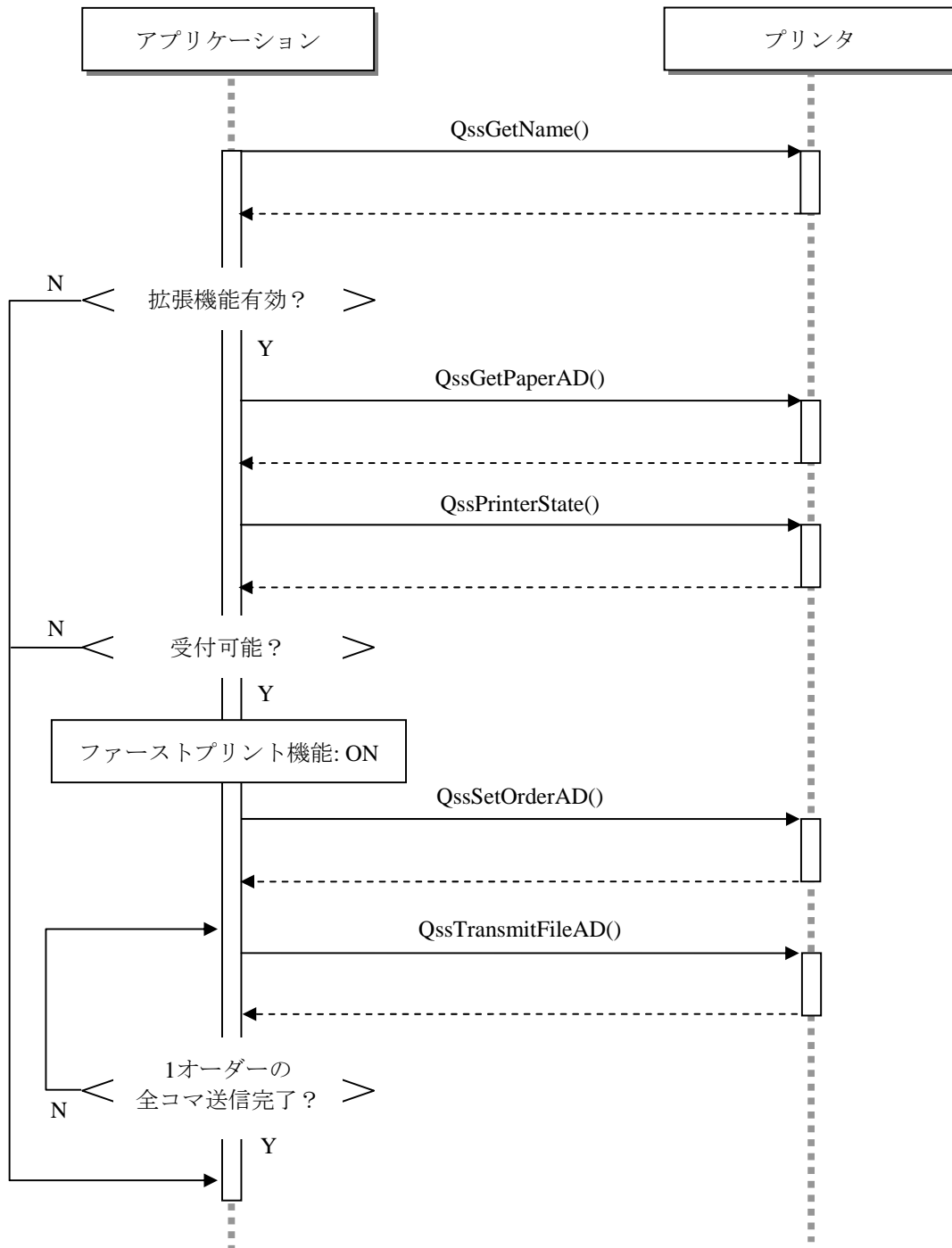

8. リファレンス

8.1. QSS_PRINTER_INFO(WSQSS_PRINTER_INFO)

```

typedef struct _QSS_PRINTER_INFO {
    char          Name[20];
    unsigned long Version;
    unsigned char IPAddress[4];
}
    
```

```

    unsigned short   SystemInfo;
    unsigned short   EnableExtension; **
    unsigned short   EnableBothSidePrint; **
    unsigned char    Reserve[30];
} QSS_PRINTER_INFO;

```

[TCP/IP 用]

```

typedef struct _WSQSS_PRINTER_INFO {
    unsigned char    Name[20];
    unsigned long    Version;
    unsigned char    IPAddress[4];
    unsigned short   SystemInfo;
    unsigned short   EnableExtension; **
    unsigned short   EnableBothSidePrint; **
    unsigned char    Reserve[30];
} WSQSS_PRINTER_INFO;

```

****:** Ver.2.3.0 からの相違点を表しています。

Name [out]

プリンターの機種名。終端には NULL がセットされます。

Version [out]

NetOrder のバージョン。バージョンは 16 進数で表されます。

例えば、バージョンが 3.0.0.0 の場合は 0x03000000 となります。

IPAddress [out]

プリンターの IP アドレス。

SystemInfo [out]

未使用。

EnableExtension [out]

拡張機能が有効かどうか。有効な場合に拡張機能が使用できます。

QSS_TRUE	1	有効。QssSetOrderAD()などの拡張機能 API に対応しています。
QSS_FALSE	0	無効。

EnableBothSidePrint

両面印刷が有効かどうか。有効な場合に両面印刷ができます。本変数で、プリンターが両面印刷に対応しているかを調べることが出来ます。

QSS_TRUE	1	有効。両面印刷に対応しています。
QSS_FALSE	0	無効。

Reserve

未使用。

8.2. QSS_PAPER_INFO_AD(WSQSS_PAPER_INFO_AD)

```

typedef struct _QSS_PAPER_INFO_AD {
    unsigned short   PaperWidth;
    unsigned short   Resolut;
    unsigned short   MagazineState;
    unsigned long    PaperRemaind;
    unsigned short   Surface;
    unsigned short   PaperLengthMin;
    unsigned short   PaperLengthMax;
    unsigned short   PaperSource; **
    char             PaperName[32]; **
    unsigned short   Borderless; **
    short            TrimTop; **
}

```

```

short      TrimBottom; **
short      TrimLeft; **
short      TrimRight; **
unsigned short PaperTone; **
unsigned char Reserve[38];
} QSS_PAPER_INFO_AD;

```

[TCP/IP 用]

```

typedef struct _WSQSS_PAPER_INFO_AD {
    unsigned short PaperWidth;
    unsigned short Resolut;
    unsigned short MagazineState;
    unsigned long PaperRemaind;
    unsigned short Surface;
    unsigned short PaperLengthMin;
    unsigned short PaperLengthMax;
    unsigned short PaperSource; **
    char PaperName[32]; **
    unsigned short Borderless; **
    short TrimTop; **
    short TrimBottom; **
    short TrimLeft; **
    short TrimRight; **
    unsigned short PaperTone; **
    unsigned char Reserve[38];
} WSQSS_PAPER_INFO_AD;

```

** : QSS_PAPER_INFO 又は WSQSS_PAPER_INFO からの相違点を表しています。

PaperWidth [out]

ペーパー幅。(単位: 1/10mm)

Resolut [out]

デフォルトのプリント解像度。(単位: 1/10 DPI)

同じペーパー幅とペーパー面質でプリント解像度が異なる場合、別のペーパー情報として設定されます。

MagazineState [out]

設置場所。別資料 NetOrder 2.3.0 API リファレンスを参照のこと。

PaperRemaind [out]

ペーパーロールの残量。(1/10mm 単位)

設置場所が QSS_MAGAZINE_TAKEUP の場合は、ペーパーの巻取り量となります。
シート紙の場合は、本変数には 0 が設定されます。

Surface [out]

ペーパーの面質番号。(範囲: 1~4)

PaperLengthMin [out]

PaperLengthMax [out]

ペーパーの送り長さの指定可能範囲。(単位: 1/10mm)

PaperLengthMin は指定可能な最小送り長さ、PaperLengthMax は指定可能な最大送り長さとなります。

シート紙の場合は、PaperLengthMin、PaperLengthMax 共に仕上がったときのペーパーの高さが設定されます。ドライミニラボでは、プリントする際にペーパーの上下をカットされます。本変数にはペーパーからカットされる部分を除いたサイズが設定されます。

PaperSource [out]

給紙方法。ペーパーの給紙方法が設定されます。

QSS_PAPERSOURCE_ROLL	0	ロール紙。
----------------------	---	-------

QSS_PAPERSOURCE_SHEET	1	シート紙。
-----------------------	---	-------

PaperName [out]

ペーパー名称。(32バイト)

終端には NULL が入ります。ロール紙の場合は、ペーパー名称は設定されません。

Borderless [out]

フチなしかフチありか。ロール紙の場合は、常にフチなしとなります。

QSS_TRUE	フチなし。
QSS_FALSE	フチあり。

TrimTop [out]

TrimBottom [out]

TrimLeft [out]

TrimRight [out]

トリミング量。(単位: 1/10mm)

ペーパーサイズは同じでも、ペーパーの種類やフチありなしによって、実際のプリント領域は異なります。アプリケーションは等倍サイズのプリント画像を作成する際、プリント領域に合うように画像をトリミングする必要があります。本変数は、そのトリミングの量を表し、フチなしペーパーの場合は正の数、フチありペーパーの場合は負の数となります。

PaperTone [out]

ペーパー階調性。

ペーパーの階調性として、1ピクセルの色深度がビット値で設定されます。どのビット値が設定されているかは、ビットごとの論理積演算(&)を行ってください。

QSS_PAPER_TONE_24	0bit	24bpp
QSS_PAPER_TONE_36	1bit	36bpp
QSS_PAPER_TONE_48	2bit	48bpp

Reserve

未使用

8.3. QSS_FRAME_PARAM_AD(WSQSS_FRAME_PARAM_AD)

```
typedef struct _QSS_FRAME_PARAM_AD {
    unsigned short OrderNo;
    unsigned short FrameNum;
    unsigned short FrameNo;
    char FileName[18];
    unsigned long  FileSize;
    unsigned long  ImageFormat;
    unsigned short PrintSize;
    unsigned short RepeatNum;
    unsigned short RepeatPos;
    char CvpString1[120];
    char CvpString2[120];
    unsigned short CvpFlg;
    unsigned short PaperWidth;
    unsigned short PaperLength;
    unsigned short Surface;
    unsigned short WithBorder;
    unsigned short PaperFittingFlg;
    unsigned short ImageXPixels;
    unsigned short ImageYPixels;
    unsigned short Reserve1;
    unsigned hyper RefId;
    unsigned short SizeRate;
    unsigned short Rotate;
    short CenterX;
```

```

short      CenterY;
char       Reserve2[8];
char       PaperName[32]; **
unsigned short Resolut; **
unsigned short PaperTone; **
unsigned short TrimStartPointX; **
unsigned short TrimStartPointY; **
unsigned short TrimSizeX; **
unsigned short TrimSizeY; **
unsigned short TrimUnitSize; **
unsigned short EnablePaperFittingFlg; **
char       FrontPrintString[32]; **
unsigned short FrontPrintFlg; **
unsigned char Reserve[78];
} QSS_FRAME_PARAM_AD;

```

[TCP/IP 用]

```

typedef struct _WSQSS_FRAME_PARAM_AD {
    unsigned short OrderNo;
    unsigned short FrameNum;
    unsigned short FrameNo;
    char           FileName[18];
    unsigned long  FileSize;
    unsigned long  ImageFormat;
    unsigned short PrintSize;
    unsigned short RepeatNum;
    unsigned short RepeatPos;
    char           CvpString1[120];
    char           CvpString2[120];
    unsigned short CvpFlg;
    unsigned short PaperWidth;
    unsigned short PaperLength;
    unsigned short Surface;
    unsigned short WithBorder;
    unsigned short PaperFittingFlg;
    unsigned short ImageXPixels;
    unsigned short ImageYPixels;
    unsigned short Reserve1;
    unsigned hyper RefId;
    unsigned short SizeRate;
    unsigned short Rotate;
    short          CenterX;
    short          CenterY;
    unsigned char  Reserve2[8];
    char           PaperName[32]; **
    unsigned short Resolut; **
    unsigned short PaperTone; **
    unsigned short TrimStartPointX; **
    unsigned short TrimStartPointY; **
    unsigned short TrimSizeX; **
    unsigned short TrimSizeY; **
    unsigned short TrimUnitSize; **
    unsigned short EnablePaperFittingFlg; **
    char           FrontPrintString[32]; **
    unsigned short FrontPrintFlg; **
    unsigned char  Reserve[78];
} WSQSS_FRAME_PARAM_AD;

```

****:** QSS_FRAME_PARAM、QSS_FRAME_PARAM2 からの相違点を表しています。

OrderNo [in]

リクエストナンバー。任意の番号を指定します。(範囲: 1~65535)
65535(0xFFFF)を指定した場合、RefId が有効となります。

FrameNum [in]

画像数。オーダーに含まれる画像の数を指定します。(範囲: 1~9999)

FrameNo [in]

コマ番号。(範囲: 1~9999)

FileName [in]

画像ファイル名。(17 バイト)
終端には NULL をセットしてください。

FileSize [in]

ファイルサイズ。(単位: バイト)
プリンターに送る画像のファイルサイズを指定します。

ImageFormat [in]

画像フォーマット。プリンターに送る画像のフォーマットを指定します。

QSS_FORMAT_JPEG	JPEG
QSS_FORMAT_BMP	BMP
QSS_FORMAT_TIFF	TIFF
QSS_FORMAT_PHOTOSHOP	PSD

対応しているフォーマットはプリンターによって異なります。対応フォーマットは、QssGetPrinterState()の QSS_PRINTER_STATE の SupportImageFormat で調べることができます。

PrintSize [in]

プリントサイズ。両面印刷を指定した場合、本変数は無視されます。

QSS_PRINT_SIZE_C	QSS_ORDER_PARAM_AD の PaperWidth、PaperLengthC、Surface、WithBorderC の値が適用されます。
QSS_PRINT_SIZE_P	QSS_ORDER_PARAM_AD の PaperWidth、PaperLengthP、Surface、WithBorderP の値が適用されます。
QSS_PRINT_SIZE_H	QSS_ORDER_PARAM_AD の PaperWidth、PaperLengthH、Surface、WithBorderH の値が適用されます。
QSS_PRINT_SIZE_FREE_C	QSS_FRAME_PARAM_AD の PaperWidth、PaperLength、Surface と、QSS_ORDER_PARAM_AD の WithBorderC の値が適用されます。
QSS_PRINT_SIZE_FREE_P	QSS_FRAME_PARAM_AD の PaperWidth、PaperLength、Surface と、QSS_ORDER_PARAM_AD の WithBorderP の値が適用されます。
QSS_PRINT_SIZE_FREE_H	QSS_FRAME_PARAM_AD の PaperWidth、PaperLength、Surface と、QSS_ORDER_PARAM_AD の WithBorderH の値が適用されます。

RepeatNum [in]

リピート枚数。(範囲: 0~9999)
両面印刷を指定した場合、本変数は無視されます。

RepeatPos [in]

リピートカウント印字位置。CVP にリピートカウントを印字する位置を指定します。印字したくない場合は、255 を指定します。両面印刷に対応したドライミニラボでは、本変数は無視されます。

CvpString1 [in]

CvpString2 [in]

CVP 文字。CVP に印字する文字列を指定します。CvpString1 には CVP の 1 行目の文字を、CvpString2 には CVP の 2 行目の文字を指定します。両面印刷に対応したドライミニラボでは、本変数は無視されます。

CvpFlg [in]

CVP 文字をプリンターが自動生成して文字を使用するか、CvpString1 や CvpString2 で指定した文字を使用するか。両面印刷に対応したドライミニラボでは、本変数は無視されます。

QSS_CVP_AUX	CvpString1 と CvpString2 で指定した文字を使用する。
QSS_CVP_1QSS2AUX	CvpString2 で指定した文字を使用する。
QSS_CVP_1AUX2QSS	CvpString1 で指定した文字を使用する。
QSS_CVP_QSS	CvpString1 と CvpString2 を使用しない。

PaperWidth [in]

ペーパー幅。(単位: 1/10mm)

プリントするペーパーの幅を指定します。

QSS_FRAME_PARAM_AD::PaperName にペーパー名称をセットする場合、つまりシート紙の種類を指定してプリントする場合、本変数は使用されないの値をセットしなくてもよい。

PaperLength [in]

ペーパー送り長さ(高さ)。(単位: 1/10mm)

プリントするペーパーの送り長さ(高さ)を指定します。指定可能範囲は、QssGetPaperAD() で調べることができます。シート紙にプリントする場合、QssGetPaperAD() の QSS_PAPER_INFO_AD::PaperLengthMin の値を指定します。

Surface [in]

ペーパー面質。プリントするペーパーの面質を指定します。(範囲: 1~4)

QSS_FRAME_PARAM_AD::PaperName にペーパー名称をセットする場合、つまりシート紙の種類を指定してプリントする場合、本変数は使用されないの値をセットしなくてもよい。

WithBorder [in]

ボーダー幅。プリントのボーダーの幅を指定します。(範囲: 0~99、単位: 1/10mm)

シート紙にボーダー入りプリントをする場合は、フチなしペーパーを指定します。フチなしペーパーを指定しないと、指定した幅でボーダーが正しく入りません。本変数が 0 の場合は、オーダー情報のボーダー幅(QSS_ORDER_PARAM_AD::WithBorder)が使用されます。

PaperFittingFlg [in]

ペーパーフィッティング。プリントされる画像の大きさを指定します。

ペーパーフィッティングフラグ(QSS_FRAME_PARAM_AD::EnablePaperFittingFlg)が 0 の場合は、本変数は無視され、オーダー情報のペーパーフィッティング(QSS_FRAME_PARAM_AD::PaperFittingFlg)が使用されます。

QSS_PF_CUT	切り出し プリントに余白が出ないように画像の大きさを調整します。プリントと画像の縦横比が異なるときは、画像の一部がプリントされない場合があります。
QSS_PF_WHOLE	全体 画像がすべてプリントされるように画像の大きさを調整します。プリントと画像の縦横比が異なるときは、プリントに余白がプリントされる場合があります。

QSS_PF_SAME	等倍 画像のサイズそのままです。
-------------	---------------------

ImageXPixels [in]

未使用

ImageYPixels [in]

未使用

Reserve1

未使用

RefId [in]

リファレンスナンバー。任意の番号を指定します。番号が 65535 を超える場合に、RefId を使用します。(範囲: 1~9999999999999999)

SizeRate [in]

未使用

Rotate [in]

未使用

CenterX [in]

未使用

CenterY [in]

未使用

PaperName [in]

ペーパー名称。(32 バイト)

端末には NULL を入れてください。シート紙にプリントする場合、ペーパー情報 (QSS_PAPER_INFO_AD) のペーパー名称を指定します。ロール紙にプリントする場合、本変数には NULL をセットしてください。

Resolut [in]

ペーパー解像度。(単位: 1/10DPI)

プリントするペーパーの解像度を指定します。設定可能な値は QssGetPaperAD() で調べることができます。本変数に 0 を指定した場合、プリントするペーパーのデフォルト解像度が使用されます。

PaperTone [in]

ペーパー階調性。

ペーパー毎の階調性として 1 ピクセルの色深度を指定します。

設定可能な値は QssGetPaperAD() で調べることができます。

指定なし(QSS_PAPER_TONE_NONE)を設定した場合は、プリンター側で任意の階調性が使用されます。

QSS_PAPER_TONE_NONE	指定なし。
QSS_PAPER_TONE_24	24bpp
QSS_PAPER_TONE_36	36bpp
QSS_PAPER_TONE_48	48bpp

TrimStartPointX [in]

未使用

TrimStartPointY [in]

未使用

TrimSizeX [in]

未使用

TrimSizeY [in]

未使用

TrimUnitSize [in]

未使用

EnablePaperFittingFlg [in]

ペーパーフィッティングフラグ。

ペーパーフィッティング(QSS_FRAME_PARAM_AD::PaperFittingFlg)を使用しない場合は 0 を、使用する場合は 1 をセットします。

FrontPrintString [in]

フロントプリントの文字列。(32 バイト)

フロントプリントの文字列を指定します。任意のノーリツキャラクターコードをセットし、終端には NULL をセットしてください。有効文字数は 31 文字まで指定できますが、実際に印字される文字数は出力するプリンターやペーパーの送り長さによって異なります。

フロントプリント印字位置(QSS_FRAME_PARAM_AD::FrontPrintFlg)がフロントプリントを印字しない(QSS_FP_NONE)の場合は、本変数は無視されます。

FrontPrintFlg [in]

未使用

Reserve

未使用

8.4. QSS_ORDER_PARAM_AD(WSQSS_ORDER_PARAM_AD)

```
typedef struct _QSS_ORDER_PARAM_AD {
    unsigned short    OrderNo;
    unsigned short    FrameNum;
    unsigned short    PaperWidth;
    unsigned short    PaperLengthC;
    unsigned short    PaperLengthP;
    unsigned short    PaperLengthH;
    unsigned short    Surface;
    unsigned short    WithBorderC;
    unsigned short    WithBorderP;
    unsigned short    WithBorderH;
    unsigned short    IndexPrintFlg;
    unsigned short    PaperFittingFlg;
    unsigned short    IndexPaperWidth;
    unsigned short    IndexSurface;
    unsigned short    CmsFlg;
    unsigned short    Reserve1;
    unsigned hyper    RefId;
    unsigned short    SorterNum;
    char               PaperName[32]; **
    unsigned short    BothSidePrint; **
    unsigned short    Copies; **
    unsigned short    Collate; **
    unsigned short    FastPrintFlg; **
    unsigned short    Resolut; **
    unsigned short    PaperTone; **
    unsigned short    PaperLengthMin; **
    unsigned short    PaperLengthMax; **
    unsigned short    PaperWidthB; **
    unsigned short    PaperSurfaceB; **
    char               PaperNameB[32]; **
    unsigned short    ResolutB; **
    unsigned short    PaperToneB; **
    unsigned short    PaperLengthMinB; **
    unsigned short    PaperLengthMaxB; **
    unsigned short    PaperWidthC; **
    unsigned short    PaperSurfaceC; **
    char               PaperNameC[32]; **
    unsigned short    ResolutC; **
}
```

```

unsigned short PaperToneC; **
unsigned short PaperLengthMinC; **
unsigned short PaperLengthMaxC; **
unsigned short PaperWidthD; **
unsigned short PaperSurfaceD; **
char PaperNameD[32]; **
unsigned short ResolutD; **
unsigned short PaperToneD; **
unsigned short PaperLengthMinD; **
unsigned short PaperLengthMaxD; **
unsigned short IndexPrintNum; **
unsigned short EnablePriority; **
unsigned short Priority; **
unsigned short PrintMode; **
unsigned short Wait; **
unsigned short BlankPageNum; **
unsigned char Reserve[6];
} QSS_ORDER_PARAM_AD;

```

[TCP/IP 用]

```

typedef struct _WSQSS_ORDER_PARAM_AD {
    unsigned short OrderNo;
    unsigned short FrameNum;
    unsigned short PaperWidth;
    unsigned short PaperLengthC;
    unsigned short PaperLengthP;
    unsigned short PaperLengthH;
    unsigned short Surface;
    unsigned short WithBorderC;
    unsigned short WithBorderP;
    unsigned short WithBorderH;
    unsigned short IndexPrintFlg;
    unsigned short PaperFittingFlg;
    unsigned short IndexPaperWidth;
    unsigned short IndexSurface;
    unsigned short CmsFlg;
    unsigned short Reserve1;
    unsigned _int64 RefId;
    unsigned short SorterNum;
    char PaperName[32]; **
    unsigned short BothSidePrint; **
    unsigned short Copies; **
    unsigned short Collate; **
    unsigned short FastPrintFlg; **
    unsigned short Resolut; **
    unsigned short PaperTone; **
    unsigned short PaperLengthMin; **
    unsigned short PaperLengthMax; **
    unsigned short PaperWidthB; **
    unsigned short PaperSurfaceB; **
    char PaperNameB[32]; **
    unsigned short ResolutB; **
    unsigned short PaperToneB; **
    unsigned short PaperLengthMinB; **
    unsigned short PaperLengthMaxB; **
    unsigned short PaperWidthC; **
    unsigned short PaperSurfaceC; **

```

```

char          PaperNameC[32]; **
unsigned short ResolutC; **
unsigned short PaperToneC; **
unsigned short PaperLengthMinC; **
unsigned short PaperLengthMaxC; **
unsigned short PaperWidthD; **
unsigned short PaperSurfaceD; **
unsigned short PaperNameD[32]; **
unsigned short ResolutD; **
unsigned short PaperToneD; **
unsigned short PaperLengthMinD; **
unsigned short PaperLengthMaxD; **
unsigned short IndexPrintNum; **
unsigned short EnablePriority; **
unsigned short Priority; **
unsigned short PrintMode; **
unsigned short Wait; **
unsigned short BlankPageNum; **
unsigned char  Reserve[6];
} WSQSS_ORDER_PARAM_AD;

```

** : QSS_ORDER_PARAM、QSS_ORDER_PARAM2 からの相違点を表しています。

OrderNo [in]

リクエストナンバー。任意の番号を指定します。(範囲: 1~65535)
65535(0xFFFF)を指定した場合、RefId が有効となります。

FrameNum [in]

画像数。オーダーに含まれる画像の数を指定します。(範囲: 1~9999)

PaperWidth [in]

ペーパー幅。プリントするペーパーの幅を指定します。(単位: 1/10mm)
QSS_ORDER_PARAM_AD::PaperNameにペーパー名称をセットする場合、
つまりシート紙の種類を指定してプリントする場合、本変数は使用されないの値を
セットしなくてもよい。

PaperLengthC [in]

PaperLengthP [in]

PaperLengthH [in]

ペーパー送り長さ(高さ)。(単位: 1/10mm)
プリントするペーパーの送り長さ(高さ)を指定します。
指定可能範囲は、QssGetPaperAD()で調べることができます。
シート紙にプリントする場合、QssGetPaperAD()の
QSS_PAPER_INFO_AD::PaperLengthMin の値を指定します。

Surface [in]

ペーパー面質。プリントするペーパーの面質を指定します。(範囲: 1~4)
QSS_ORDER_PARAM_AD::PaperNameにペーパー名称をセットする場合、
つまりシート紙の種類を指定してプリントする場合、本変数は使用されないの値を
セットしなくてもよい。

WithBorderC [in]

WithBorderP [in]

WithBorderH [in]

ボーダー幅。プリントのボーダーの幅を指定します。(範囲: 0~99、単位: 1/10mm)
シート紙にボーダー入りプリントをする場合は、フチなしペーパーを指定します。フチ
なしペーパーを指定しないと、指定した幅でボーダーが正しく入りません。

IndexPrintFlg [in]

未使用

PaperFittingFlg [in]

ペーパーフィッティング。プリントされる画像の大きさを指定します。

QSS_PF_CUT	切り出し プリントに余白が出ないように画像の大きさを調整します。プリントと画像の縦横比が異なるときは、画像の一部がプリントされない場合があります。
QSS_PF_WHOLE	全体 画像がすべてプリントされるように画像の大きさを調整します。プリントと画像の縦横比が異なるときは、プリントに余白がプリントされる場合があります。
QSS_PF_SAME	等倍 画像のサイズそのままプリントします。

IndexPaperWidth [in]

未使用

IndexSurface [in]

未使用

CmsFlg [in]

カラーマッチング。カラーマッチングするしないを選択します。アプリケーションにてカラーマッチングする場合は、QSS_CMS_OFFを選択します。

QSS_CMS_ON	カラーマッチングをする。
QSS_CMS_OFF	カラーマッチングをしない。

Reserve1

未使用

RefId [in]

リファレンスナンバー。任意の番号を指定します。番号が 65535 を超える場合に、RefIdを使用します。(範囲: 1~999999999999999999)

SorterNum

未使用

PaperName [in]

ペーパー名称。(32 バイト)

終端には NULL を入れてください。シート紙にプリントする場合、ペーパー情報(QSS_PAPER_INFO_AD)のペーパー名称を指定します。ロール紙にプリントする場合、本変数には NULL をセットしてください。

BothSidePrint [in]

両面印刷。両面印刷をするかしないかを指定します。

QSS_TRUE	両面印刷をする。プリンターが両面印刷に対応していない場合はエラー QSS_NOT_SUPPORT_BOTHSIDEPRINT を返します。
QSS_FALSE	両面印刷をしない。
それ以外	両面印刷をしない。

Copies [in]

プリント部数。プリント部数を指定します。(範囲: 1~9999)

プリント部数を指定すると、画像ごとのリピート枚数(QssTransmitFile()の

QSS_FRAME_PARAM_AD::RepeatNum)は無視されます。プリント部数に 0 を指定すると、画像ごとのリピート枚数で処理されます。

両面印刷(QSS_ORDER_PARAM_AD:: BothSidePrint が QSS_TRUE)をする場合 もしくは 丁合い印刷(QSS_ORDER_PARAM_AD::Collate が QSS_TRUE)をする場合はプリント部数を必ず設定する必要があります。

Collate [in]

丁合い印刷をするかしないかを指定します。

QSS_TRUE	丁合い印刷をする。写真やフォトブックを 2 部以上ブ
----------	----------------------------

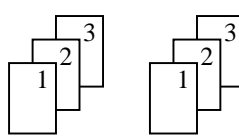
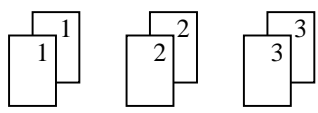
	<p>プリントするときに、1部ごとにソートして出力します。</p> 
QSS_FALSE	<p>丁合い印刷をしない。</p> 
それ以外	<p>丁合い印刷をしない。</p>

FastPrintFlg [in]

ファーストプリントフラグ。ファーストプリント機能を使用するかどうかを指定します。

QSS_FAST_PRINT_OFF	ファーストプリント機能を使用しない。
QSS_FAST_PRINT_ON	ファーストプリント機能を使用する。

Resolut [in]

ペーパー解像度。(単位: 1/10DPI)

プリントするペーパーの解像度を指定します。本変数に0を指定した場合、ペーパーのデフォルト解像度が使用されます。

PaperTone [in]

ペーパー階調性。

ペーパー毎の階調性として1ピクセルの色深度を指定します。

指定なし(QSS_PAPER_TONE_NONE)を設定した場合は、プリンター側で任意の階調性が使用されます。

QSS_PAPER_TONE_NONE	指定なし。
QSS_PAPER_TONE_24	24bpp
QSS_PAPER_TONE_36	36bpp
QSS_PAPER_TONE_48	48bpp

PaperLengthMin [in]

PaperLengthMax [in]

ペーパー送り長さ最小・最大。(単位: 1/10mm)

オーダーに指定したペーパー送り長さの範囲(最小と最大)を指定します。本変数は、EZ Controllerに複数のプリンターが接続されている時に、EZ Controllerがどのプリンターにプリント出力するのかを決めるのに使われます。

ペーパー送り長さの最小値、最大値のどちらかが0の場合や、最小値が最大値より大きい場合は、エラー QSS_INVALID_PARAMETER を返します。

PaperWidthB [in]

ペーパー幅。プリントするペーパーの幅を指定します。(単位: 1/10mm)

QSS_ORDER_PARAM_AD::PaperNameBにペーパー名称をセットする場合、つまりシート紙の種類を指定してプリントする場合、本変数は使用されないの値をセットしなくてもよい。

PaperSurfaceB [in]

ペーパー面質。プリントするペーパーの面質を指定します。(範囲: 1~4)

QSS_ORDER_PARAM_AD::PaperNameBにペーパー名称をセットする場合、つまりシート紙の種類を指定してプリントする場合、本変数は使用されないの値をセットしなくてもよい。

PaperNameB [in]

ペーパー名称。(32バイト)

終端には NULL を入れてください。シート紙にプリントする場合、ペーパー情報 (QSS_PAPER_INFO_AD)のペーパー名称を指定します。ロール紙にプリントする場合、本変数には NULL をセットしてください。

ResolutB [in]

ペーパー解像度。(単位: 1/10DPI)

プリントするペーパーの解像度を指定します。本変数に 0 を指定した場合、ペーパーのデフォルト解像度が使用されます。

PaperToneB [in]

ペーパー階調性。

ペーパー毎の階調性として 1 ピクセルの色深度を指定します。

指定なし(QSS_PAPER_TONE_NONE)を設定した場合は、プリンター側で任意の階調性が使用されます。

QSS_PAPER_TONE_NONE	指定なし。
QSS_PAPER_TONE_24	24bpp
QSS_PAPER_TONE_36	36bpp
QSS_PAPER_TONE_48	48bpp

PaperLengthMinB [in]

PaperLengthMaxB [in]

ペーパー送り長さ最小・最大。(単位: 1/10mm)

オーダーに指定したペーパー送り長さの範囲(最小と最大)を指定します。本変数は、EZ Controller に複数のプリンターが接続されている時に、EZ Controller がどのプリンターにプリント出力するのかを決めるのに使われます。

ペーパー送り長さの最小値、最大値のどちらかが 0 の場合や、最小値が最大値より大きい場合は、エラー QSS_INVALID_PARAMETER を返します。

PaperWidthC [in]

ペーパー幅。プリントするペーパーの幅を指定します。(単位: 1/10mm)

QSS_ORDER_PARAM_AD::PaperNameC にペーパー名称をセットする場合、つまりシート紙の種類を指定してプリントする場合、本変数は使用されないの値をセットしなくてもよい。

PaperSurfaceC [in]

ペーパー面質。プリントするペーパーの面質を指定します。(範囲: 1~4)

QSS_ORDER_PARAM_AD::PaperNameC にペーパー名称をセットする場合、つまりシート紙の種類を指定してプリントする場合、本変数は使用されないの値をセットしなくてもよい。

PaperNameC [in]

ペーパー名称。(32 バイト)

終端には NULL を入れてください。シート紙にプリントする場合、ペーパー情報 (QSS_PAPER_INFO_AD)のペーパー名称を指定します。ロール紙にプリントする場合、本変数には NULL をセットしてください。

ResolutC [in]

ペーパー解像度。(単位: 1/10DPI)

プリントするペーパーの解像度を指定します。本変数に 0 を指定した場合、ペーパーのデフォルト解像度が使用されます。

PaperToneC [in]

ペーパー階調性。

ペーパー毎の階調性として 1 ピクセルの色深度を指定します。

指定なし(QSS_PAPER_TONE_NONE)を設定した場合は、プリンター側で任意の階調性が使用されます。

QSS_PAPER_TONE_NONE	指定なし。
QSS_PAPER_TONE_24	24bpp

QSS_PAPER_TONE_36	36bpp
QSS_PAPER_TONE_48	48bpp

PaperLengthMinC [in]

PaperLengthMaxC [in]

ペーパー送り長さ最小・最大。(単位: 1/10mm)

オーダーに指定したペーパー送り長さの範囲(最小と最大)を指定します。本変数は、EZ Controllerに複数のプリンターが接続されている時に、EZ Controllerがどのプリンターにプリント出力するのかを決めるのに使われます。

ペーパー送り長さの最小値、最大値のどちらかが0の場合や、最小値が最大値より大きい場合は、エラー QSS_INVALID_PARAMETER を返します。

PaperWidthD [in]

ペーパー幅。プリントするペーパーの幅を指定します。(単位: 1/10mm)

QSS_ORDER_PARAM_AD::PaperNameDにペーパー名称をセットする場合、つまりシート紙の種類を指定してプリントする場合、本変数は使用されないの値をセットしなくてもよい。

PaperSurfaceD [in]

ペーパー面質。プリントするペーパーの面質を指定します。(範囲: 1~4)

QSS_ORDER_PARAM_AD::PaperNameDにペーパー名称をセットする場合、つまりシート紙の種類を指定してプリントする場合、本変数は使用されないの値をセットしなくてもよい。

PaperNameD [in]

ペーパー名称。(32バイト)

終端には NULL を入れてください。シート紙にプリントする場合、ペーパー情報(QSS_PAPER_INFO_AD)のペーパー名称を指定します。ロール紙にプリントする場合、本変数には NULL をセットしてください。

ResolutD [in]

ペーパー解像度。(単位: 1/10DPI)

プリントするペーパーの解像度を指定します。本変数に0を指定した場合、ペーパーのデフォルト解像度が使用されます。

PaperToneD [in]

ペーパー階調性。

ペーパー毎の階調性として1ピクセルの色深度を指定します。

指定なし(QSS_PAPER_TONE_NONE)を設定した場合は、プリンター側で任意の階調性が使用されます。

QSS_PAPER_TONE_NONE	指定なし。
QSS_PAPER_TONE_24	24bpp
QSS_PAPER_TONE_36	36bpp
QSS_PAPER_TONE_48	48bpp

PaperLengthMinD [in]

PaperLengthMaxD [in]

ペーパー送り長さ最小・最大。(単位: 1/10mm)

オーダーに指定したペーパー送り長さの範囲(最小と最大)を指定します。本変数は、EZ Controllerに複数のプリンターが接続されている時に、EZ Controllerがどのプリンターにプリント出力するのかを決めるのに使われます。

ペーパー送り長さの最小値、最大値のどちらかが0の場合や、最小値が最大値より大きい場合は、エラー QSS_INVALID_PARAMETER を返します。

IndexPrintNum [in]

未使用

EnablePriority [in]

オーダー優先度フラグ。オーダー優先度(QSS_ORDER_PARAM_AD::Priority)を使用するかどうかを指定します。使用しないときは0を、使用するときは1をセットしてください。

Priority [in]

オーダー優先度。オーダーの優先度を指定します。(範囲: 0~65535)
 クライアントが使用する NetOrder のバージョンが 3.0.0 以降のバージョンで有効となります。クライアントが使用する NetOrder のバージョンが 3.0.0 以前のバージョンでは、この値は無視され、通常仕上げ固定(QSS_PRIORITY_NORMAL)となります。
 本変数を使用する場合は、クライアント情報のバージョン(QSS_CLIENT_INFO ::Version)に 0x03000000 以上の値をセットし、オーダー優先度フラグ(QSS_ORDER_PARAM_AD::EnablePriority)に 1 をセットしてください。オーダーの優先度フラグ(QSS_ORDER_PARAM_AD::EnablePriority)に 1 がセットされていない場合は、本変数は無視されます。

QSS_PRIORITY_HIGHEST	0~99	即仕上げ
QSS_PRIORITY_HIGH	100~199	特急仕上げ
QSS_PRIORITY_NORMAL	200~299	通常仕上げ
QSS_PRIORITY_LOW	300~65534	ゆっくり仕上げ
QSS_PRIORITY_NONE	65535	優先度なし

PrintMode [in]

プリント方式。プリント方式を指定します。

QSS_PRINT_MODE_AUTO	AUTO
QSS_PRINT_MODE_PJP	PJP
QSS_PRINT_MODE_PPI	PPI

Wait [in]

オーダー受付一時停止フラグ。オーダー受付時にオーダー処理を一時停止(保留)するかどうかを指定します。

QSS_WAIT_OFF	オーダー受付完了時にオーダー状態を「プリント待ち」状態にします。 (プリントデータの受信を完了した時点で、プリント開始可能であればプリントを開始します。)
QSS_WAIT_ON	オーダー受付完了時にオーダー状態を「保留」状態にします。

BlankPageNum [in]

空白ページ数。(範囲: 0~9999)
 両面印刷をする場合、オーダー内で挿入する空白ページ数を指定します。
 ファーストプリント機能を使用して両面印刷の空白ページを挿入する場合は、本変数を必ずセットする必要があります。

Reserve
 未使用

8.5. QssGetPrinterInfo

別資料 NetOrder 2.3.0 API リファレンスを参照のこと。

8.6. QssGetPaperAD

```
long QssGetPaperAD (
    short    Flag,
    long     BufferNum,
    long     *PaperNum,
    QSS_PAPER_INFO_AD * PaperInfo);
```

Flag [in]

取得フラグ。取得したい情報を指定します。

0	プリンターに装着されているペーパーの情報を取得します。
1	使用可能な全てペーパーの情報を取得します。

BufferNum [in]

ペーパー情報格納数。PaperInfo に格納するペーパー情報(QSS_PAPER_INFO_AD)の数を指定します。

PaperNum [out]

ペーパー情報数を返します。

PaperInfo [out]

ペーパー情報格納領域。

8.6.1. TCP/IP 用コマンド

要求	2100H	<table border="1"> <tr> <td>TQssMsg</td> <td>Flag</td> <td colspan="3"></td> </tr> <tr> <td>16</td> <td>2</td> <td colspan="3"></td> </tr> </table>					TQssMsg	Flag				16	2			
		TQssMsg	Flag													
16	2															
応答	2101H	<table border="1"> <tr> <td>TQssMsg</td> <td>WSQSS_RESULT</td> <td>TotalCount</td> <td>SequenceNo</td> <td>WSQSS_PAPER_INFO_AD</td> </tr> <tr> <td>16</td> <td>32</td> <td>4</td> <td>4</td> <td>100</td> </tr> </table>					TQssMsg	WSQSS_RESULT	TotalCount	SequenceNo	WSQSS_PAPER_INFO_AD	16	32	4	4	100
TQssMsg	WSQSS_RESULT	TotalCount	SequenceNo	WSQSS_PAPER_INFO_AD												
16	32	4	4	100												

TQssMsg [in]

ヘッダ情報(TQssMsg)を設定します。

Flag [in]

取得フラグ。取得したい情報を指定します。

0	プリンターに装着されているペーパーの情報を取得します。
1	使用可能な全てペーパーの情報を取得します。

WSQSS_RESULT [out]

結果(WSQSS_RESULT)を返します。

TotalCount [out]

ペーパー情報数を返します。

SequenceNo [out]

応答番号。応答はペーパー情報数分存在する。

WSQSS_PAPER_INFO_AD [out]

ペーパー情報。

8.6.2. 戻り値

成功した場合は QSS_SUCCESS を返します。失敗した場合は QSS_FAIL を返します。未取得のペーパー情報がある場合には QSS_REMAINING_DATA を返します。

8.6.3. 説明

取得フラグによってプリンターに装着されているペーパー もしくは、使用可能なペーパーの情報を取得します。BufferNum に 0 を指定すると、PaperNum にペーパー情報数を設定して返します。基本的な使い方は QssGetPaper() と同じです。

8.7. QssTransmitFileAD

long QssTransmitFileAD(

```
QSS_CLIENT_INFO    ClientInfo,
QSS_FRAME_PIPE     Pipe,
QSS_FRAME_PARAM_AD FrameParam);
```

ClientInfo

呼び出し元のクライアント情報(QSS_CLIENT_INFO)を設定します。

Pipe

RPC パイプ情報(QSS_FRAME_PIPE)を設定します。

FrameParam

フレーム情報(QSS_FRAME_PARAM_AD)を設定します。

8.7.1. TCP/IP 用コマンドフォーマット

要求	2200H	TQssMsg	WSQSS_CLIENT_INFO	WSQSS_FRAME_PARAM_AD	画像データ
		16	96	480	可変
応答	2201H	TQssMsg	WSQSS_RESULT		
		16	32		

TQssMsg [in]

ヘッダ情報(TQssMsg)を設定します。

WSQSS_CLIENT_INFO [in]

クライアント情報(WSQSS_CLIENT_INFO)を設定します。

WSQSS_FRAME_PARAM_AD [in]

フレーム情報(WSQSS_FRAME_PARAM_AD)を設定します。

WSQSS_RESULT [out]

結果(WSQSS_RESULT)を返します。

8.7.2. 戻り値

成功した場合は QSS_SUCCESS を返します。失敗した場合は次のいずれかの値を返します。

QSS_INVALID_ORDERNO	リクエストナンバーが範囲外もしくは使用済みである。
QSS_INVALID_FRAMENO	コマ番号が不正です。
QSS_NOT_SUPPORT_FORMAT	画像フォーマットはサポートされていない。
QSS_INVALID_REPEATNUM	リピート枚数が不正です。
QSS_INVALID_PAPER	指定したペーパーは使用できない。 指定したペーパー名称のペーパーが見つからなかった場合も、QSS_INVALID_PAPER を返します。
QSS_INVALID_PAPERFITTING	ペーパーフィッティングが不正である。
QSS_INVALID_PAPERLENGTH	ペーパー送り長さが範囲外である。
QSS_RECEIVE_ABORT	受付が拒否された 又は プリントがキャンセルされた。

QSS_INVALID_PARAMETER	ペーパー送り長さの最小、最大値が間違っている。または QssSetOrderAD のペーパーの設定と矛盾するペーパーの設定になっている場合もエラーになります
-----------------------	--

8.8. QssSetOrderAD

```
long QssSetOrderAD (
    QSS_CLIENT_INFO    ClientInfo,
    QSS_ORDER_PARAM_AD OrderParam);
```

ClientInfo [in]

呼び出し元のクライアント情報(QSS_CLIENT_INFO)を設定します。

OrderParam [in]

オーダー情報(QSS_ORDER_PARAM_AD)を設定します。

8.8.1. TCP/IP 用コマンドフォーマット

要求	2300H	<table border="1"> <tr> <td>TQssMsg</td> <td>WSQSS_CLIENT_INFO</td> <td colspan="2">WSQSS_ORDER_PARAM_AD</td> </tr> <tr> <td>16</td> <td>96</td> <td colspan="2">240</td> </tr> </table>			TQssMsg	WSQSS_CLIENT_INFO	WSQSS_ORDER_PARAM_AD		16	96	240	
		TQssMsg	WSQSS_CLIENT_INFO	WSQSS_ORDER_PARAM_AD								
16	96	240										
応答	2301H	<table border="1"> <tr> <td>TQssMsg</td> <td>WSQSS_RESULT</td> </tr> <tr> <td>16</td> <td>32</td> </tr> </table>			TQssMsg	WSQSS_RESULT	16	32				
TQssMsg	WSQSS_RESULT											
16	32											

TQssMsg [in]

ヘッダ情報(TQssMsg)を設定します。

WSQSS_CLIENT_INFO [in]

クライアント情報(WSQSS_CLIENT_INFO)を設定します。

WSQSS_ORDER_PARAM_AD [in]

オーダー情報(WSQSS_ORDER_PARAM_AD)を設定します。

WSQSS_RESULT [out]

結果(WSQSS_RESULT)を返します。

8.8.2. 戻り値

成功した場合は QSS_SUCCESS を返します。失敗した場合は次のいずれかの値を返します。

QSS_INVALID_ORDERNO	リクエストナンバーが範囲外もしくは使用済みである。
QSS_INVALID_PAPER	指定したペーパーは使用できない。 指定したペーパー名称のペーパーが見つからなかった場合も、QSS_INVALID_PAPER を返します。
QSS_INVALID_FRAMENUM	コマ数が範囲外である。
QSS_INVALID_WBSIZE	白フチ幅が範囲外である。
QSS_INVALID_INDEXSIZE	指定したインデックスフォーマットは使用できない。

QSS_INVALID_PAPERFITTING	ペーパーフィッティングが不正である。
QSS_INVALID_PAPERLENGTH	ペーパー送り長さが範囲外である。
QSS_RECEIVE_ABORT	受付が拒否された 又は プリントがキャンセルされた。
QSS_NOT_SUPPORT_BOTHSIDEPRINT	プリンターが両面印刷に対応していない。
QSS_INVALID_COPIES	部数が範囲外である。
QSS_INVALID_BLANKPAGENUM	空白ページ数が範囲外である。
QSS_INVALID_PARAMETER	ペーパー送り長さの最小、最大値が間違っている。または QssTransmitFileAD のペーパーの設定と矛盾するペーパーの設定になっている場合もエラーになります

8.8.3. 説明

本 API でオーダーのスパールが完了し、オーダーがプリント待ち状態になります。基本的な使い方は QssSetOrder() と同じです。

8.9. QssSetBlankPageAD

```
long QssSetBlankPageAD (
    QSS_CLIENT_INFO ClientInfo,
    unsigned short OrderNo
    unsigned hyper RefId);
```

ClientInfo [in]

呼び出し元のクライアント情報(QSS_CLIENT_INFO)を設定します。

OrderNo [in]

リクエストナンバー。任意の番号を指定します。(範囲: 1~65535)
65535(0xFFFF)を指定した場合、RefId が有効となります。

RefId [in]

リファレンスナンバー。任意の番号を指定します。番号が 65535 を超える場合に、RefId を使用します。(範囲: 1~999999999999999999)

8.9.1. TCP/IP 用コマンド

要求	2400H	<table border="1"> <tr> <td>TQssMsg</td> <td>WSQSS_CLIENT_INFO</td> <td>OrderNo</td> <td>RefId</td> </tr> <tr> <td>16</td> <td>96</td> <td>2</td> <td>8</td> </tr> </table>				TQssMsg	WSQSS_CLIENT_INFO	OrderNo	RefId	16	96	2	8
		TQssMsg	WSQSS_CLIENT_INFO	OrderNo	RefId								
16	96	2	8										
応答	2401H	<table border="1"> <tr> <td>TQssMsg</td> <td>WSQSS_RESULT</td> </tr> <tr> <td>16</td> <td>32</td> </tr> </table>		TQssMsg	WSQSS_RESULT	16	32						
TQssMsg	WSQSS_RESULT												
16	32												

TQssMsg [in]

ヘッダ情報。

WSQSS_CLIENT_INFO [in]

クライアント情報(WSQSS_CLIENT_INFO)を設定します。

OrderNo [in]

リクエストナンバーを設定します。

RefId [in]

リファレンスナンバーを設定します。

WSSQSS_RESULT [out]

結果(WSSQSS_RESULT)を返します。

8.9.2. 戻り値

成功した場合は QSS_SUCCESS を返します。失敗した場合は次のいずれかの値を返します。

QSS_INVALID_ORDERNO	リクエストナンバーが範囲外である。
---------------------	-------------------

8.9.3. 説明

本 API は呼び出した位置に 空白ページを挿入します。

ファーストプリント機能を使用しない場合、本 API は QssSetOrderAD() を呼び出す前に呼び出してください。

ファーストプリント機能を使用する場合、本 API を QssSetOrderAD() のオーダー情報の空白ページ数(QSS_ORDER_PARAM_AD::BlankPageNum) の分だけ呼び出してください。

両面印刷が指定されていない場合、本 API は無効となります。

例えば、3 ページ目を空白ページにしたい場合は、下記のシーケンスのように 2 フレーム目の QssTrasmitFile() を呼び出した後に本 API を呼び出します。

- ファーストプリント機能を使用しない場合

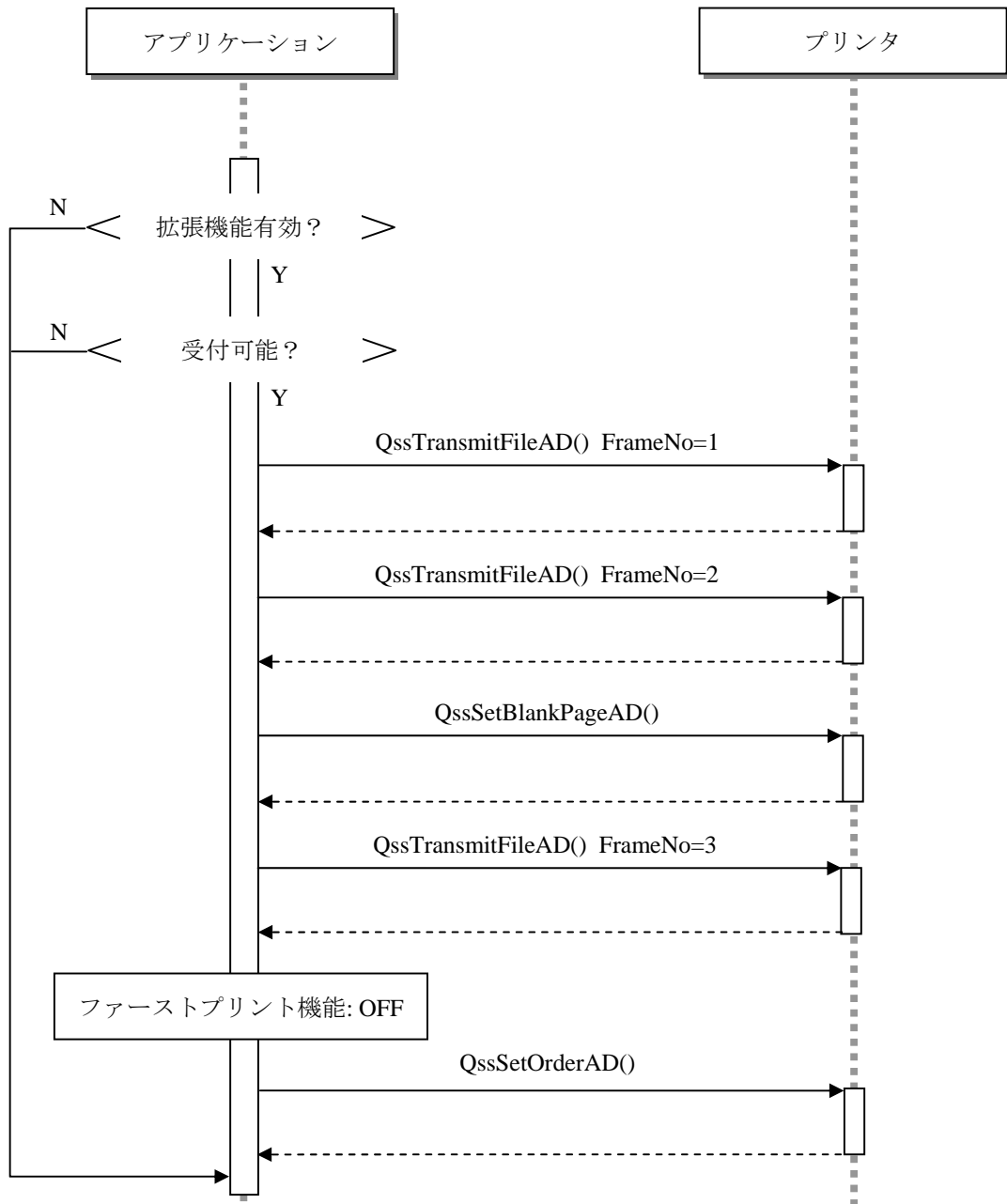

- ファーストプリント機能を使用する場合

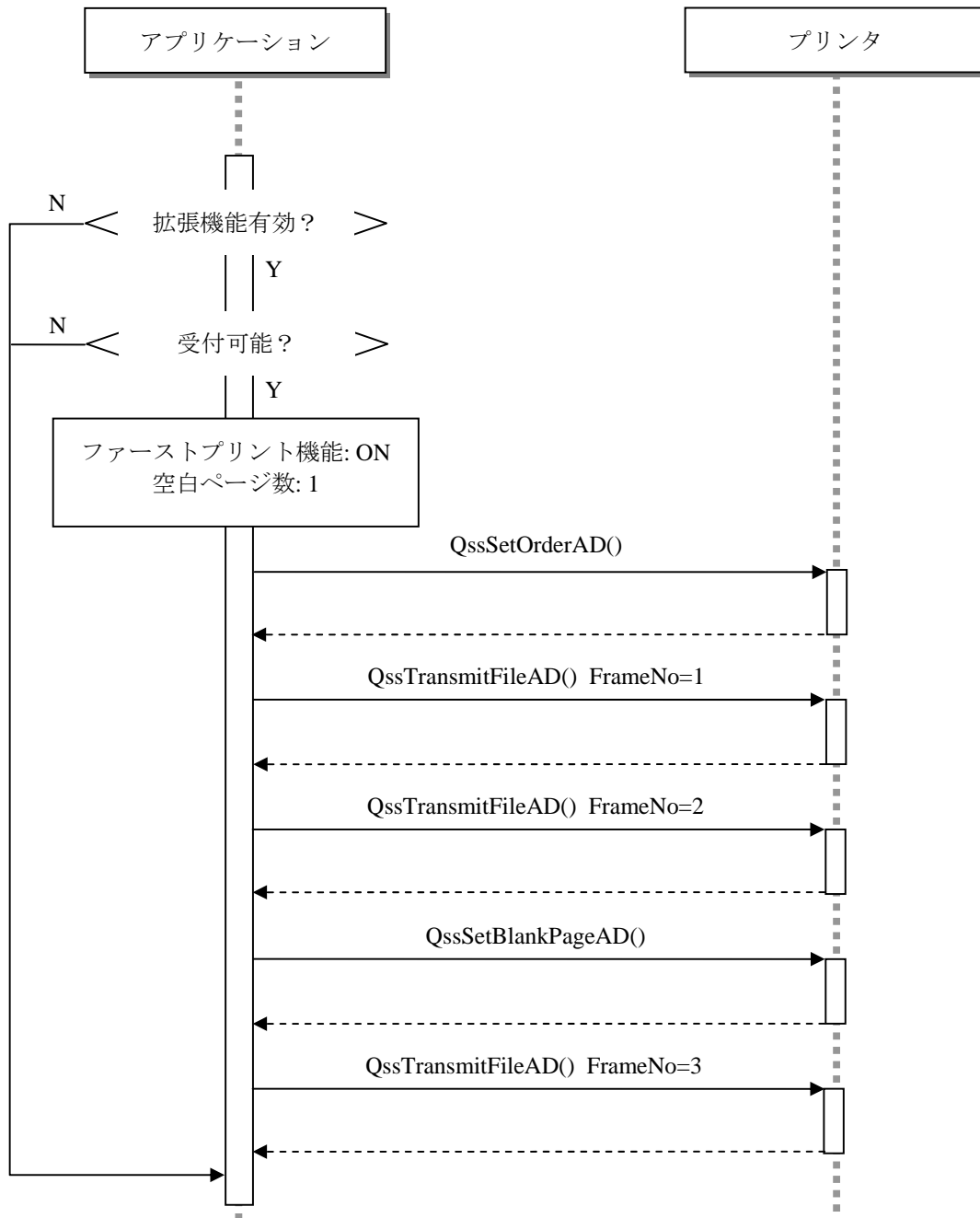

9. 拡張機能を使用する上での留意点

9.1. シート紙へのプリント

- ◆ シート紙にプリントするには、`QssSetOrderAD()`でオーダー情報を送信する際、`PaperName` にプリントするシート紙のペーパー名称を指定してください。これにより、どの種類(光沢、半光沢など)のペーパーでプリントするかを指示することが出来ます。
- ◆ アプリケーションにて等倍サイズのプリント画像を作成する際は、プリント領域に合うようにプリント画像サイズを算出します。プリント領域はペーパーの種類とフチありなしによって異なります。フチなしペーパーのトリミング量は正の数となり、フチ

ありペーパーのトリミング量は負の数となります。

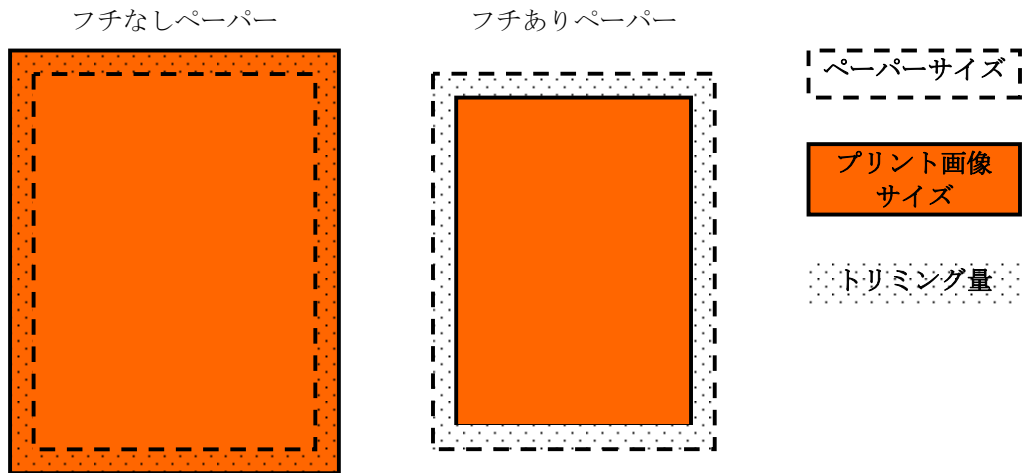

プリント画像サイズの計算方法

$$\begin{aligned} \text{トリミング量(上) (pixel)} &= \text{TrimTop} / 254 * \text{Resolut} \\ \text{トリミング量(下) (pixel)} &= \text{TrimBottom} / 254 * \text{Resolut} \\ \text{トリミング量(左) (pixel)} &= \text{TrimLeft} / 254 * \text{Resolut} \\ \text{トリミング量(右) (pixel)} &= \text{TrimRight} / 254 * \text{Resolut} \end{aligned}$$

$$\begin{aligned} \text{プリント画像サイズ (幅) (pixel)} \\ &= \text{PaperWidht} / 254 * \text{Resolut} + \text{トリミング量(左)} + \text{トリミング量(右)} \end{aligned}$$

$$\begin{aligned} \text{プリント画像サイズ (高さ) (pixel)} \\ &= \text{PaperLenghtMin} / 254 * \text{Resolut} + \text{トリミング量(上)} + \text{トリミング量(下)} \end{aligned}$$

- ◆ プリントにボーダーを付けたい場合は、フチなしペーパーを指定し、`QSS_ORDER_PARAM_AD::WithBorderC` にボーダー幅を入れてください。

9.2. 両面印刷

- ◆ プリンターが両面印刷に対応しているかは、`QssGetName()` の `QSS_PRINTER_INFO::EnableBothSidePrint` で調べることが出来ます。
- ◆ 両面印刷するには、`QssSetOrderAD()` でオーダー情報を送信する際、`QSS_ORDER_PARAM_AD::BothSidePrint` に `QSS_TRUE` を、`QSS_ORDER_PARAM_AD::Copies` に部数を指定します。
- ◆ 丁合い印刷するには、`QSS_ORDER_PARAM_AD::Collate` に `QSS_TRUE` を指定します。
- ◆ 奇数ページを表面に、偶数ページを裏面にプリントします。
- ◆ とじしろやページ番号を付けるのはアプリケーションの仕事となります。
- ◆ 両面印刷の場合、画像ごとにプリントサイズを指定できません。オーダーに対して1つのプリントサイズとなります。
- ◆ 両面印刷に対応したドライミニラボにはCVPユニットは備わっていないため、CVPは無効となります。

9.3. 解像度切替

- ◆ プリントを行う際の解像度を切替るためには、`QssGetPaperAD()` で取得できるペーパー情報のデフォルトのプリント解像度(`QSS_PAPER_INFO_AD::Resolut`)の値を、

QssTransmitFileAD()のフレーム情報や QssSetOrderAD()のオーダー情報の以下のペーパー解像度にセットしてください。

- ◇ QSS_FRAME_PARAM_AD::Resolut
- ◇ QSS_FRAME_PARAM_AD::ResolutB
- ◇ QSS_FRAME_PARAM_AD::ResolutC
- ◇ QSS_FRAME_PARAM_AD::ResolutD
- ◇ QSS_ORDER_PARAM_AD::Resolut
- ◆ プリントを行う際の階調性を切替るためには、QssGetPaperAD()で取得できるペーパー情報のペーパー階調性(QSS_PAPER_INFO_AD::PaperTone)のビット値のいずれかを、QssTransmitFileAD()のフレーム情報や QssSetOrderAD()のオーダー情報の以下のペーパー階調性にセットしてください。
 - ◇ QSS_FRAME_PARAM_AD::PaperTone
 - ◇ QSS_FRAME_PARAM_AD::PaperToneB
 - ◇ QSS_FRAME_PARAM_AD::PaperToneC
 - ◇ QSS_FRAME_PARAM_AD::PaperToneD
 - ◇ QSS_ORDER_PARAM_AD::PaperTone

9.4. ペーパー情報の設定

- ◆ オーダー内で1つのペーパーを使用してプリントする場合、QSS_ORDER_PARAM_AD の以下の変数にプリントで使用するペーパー情報をセットしてください。
 - ◇ QSS_ORDER_PARAM_AD::PaperWidth
 - ◇ QSS_ORDER_PARAM_AD::PaperSurface
 - ◇ QSS_ORDER_PARAM_AD::PaperName
 - ◇ QSS_ORDER_PARAM_AD::Resolut
 - ◇ QSS_ORDER_PARAM_AD::PaperTone
 - ◇ QSS_ORDER_PARAM_AD::PaperLengthMin
 - ◇ QSS_ORDER_PARAM_AD::PaperLengthMax
- ◆ オーダー内で異なる2つのペーパーを使用してプリントする際は、QSS_ORDER_PARAM_AD の以下の変数にプリントで使用するペーパー情報をセットしてください。
 - ◇ QSS_ORDER_PARAM_AD::PaperWidth
 - ◇ QSS_ORDER_PARAM_AD::PaperSurface
 - ◇ QSS_ORDER_PARAM_AD::PaperName
 - ◇ QSS_ORDER_PARAM_AD::Resolut
 - ◇ QSS_ORDER_PARAM_AD::PaperTone
 - ◇ QSS_ORDER_PARAM_AD::PaperLengthMin
 - ◇ QSS_ORDER_PARAM_AD::PaperLengthMax
 - ◇ QSS_ORDER_PARAM_AD::PaperWidthB
 - ◇ QSS_ORDER_PARAM_AD::PaperSurfaceB
 - ◇ QSS_ORDER_PARAM_AD::PaperNameB
 - ◇ QSS_ORDER_PARAM_AD::ResolutB
 - ◇ QSS_ORDER_PARAM_AD::PaperToneB
 - ◇ QSS_ORDER_PARAM_AD::PaperLengthMinB
 - ◇ QSS_ORDER_PARAM_AD::PaperLengthMaxB
- ◆ オーダー内で異なる3つのペーパーを使用してプリントする場合、QSS_ORDER_PARAM_AD の以下の変数にプリントで使用するペーパー情報をセットしてください。
 - ◇ QSS_ORDER_PARAM_AD::PaperWidth
 - ◇ QSS_ORDER_PARAM_AD::PaperSurface
 - ◇ QSS_ORDER_PARAM_AD::PaperName
 - ◇ QSS_ORDER_PARAM_AD::Resolut

- ◇ QSS_ORDER_PARAM_AD::PaperTone
- ◇ QSS_ORDER_PARAM_AD::PaperLengthMin
- ◇ QSS_ORDER_PARAM_AD::PaperLengthMax
- ◇ QSS_ORDER_PARAM_AD::PaperWidthB
- ◇ QSS_ORDER_PARAM_AD::PaperSurfaceB
- ◇ QSS_ORDER_PARAM_AD::PaperNameB
- ◇ QSS_ORDER_PARAM_AD::ResolutB
- ◇ QSS_ORDER_PARAM_AD::PaperToneB
- ◇ QSS_ORDER_PARAM_AD::PaperLengthMinB
- ◇ QSS_ORDER_PARAM_AD::PaperLengthMaxB
- ◇ QSS_ORDER_PARAM_AD::PaperWidthC
- ◇ QSS_ORDER_PARAM_AD::PaperSurfaceC
- ◇ QSS_ORDER_PARAM_AD::PaperNameC
- ◇ QSS_ORDER_PARAM_AD::ResolutC
- ◇ QSS_ORDER_PARAM_AD::PaperToneC
- ◇ QSS_ORDER_PARAM_AD::PaperLengthMinC
- ◇ QSS_ORDER_PARAM_AD::PaperLengthMaxC
- ◆ オーダー内で異なる4つのペーパーを使用してプリントする場合、
QSS_ORDER_PARAM_ADの以下の変数にプリントで使用するペーパー情報をセットしてください。
 - ◇ QSS_ORDER_PARAM_AD::PaperWidth
 - ◇ QSS_ORDER_PARAM_AD::PaperSurface
 - ◇ QSS_ORDER_PARAM_AD::PaperName
 - ◇ QSS_ORDER_PARAM_AD::Resolut
 - ◇ QSS_ORDER_PARAM_AD::PaperTone
 - ◇ QSS_ORDER_PARAM_AD::PaperLengthMin
 - ◇ QSS_ORDER_PARAM_AD::PaperLengthMax
 - ◇ QSS_ORDER_PARAM_AD::PaperWidthB
 - ◇ QSS_ORDER_PARAM_AD::PaperSurfaceB
 - ◇ QSS_ORDER_PARAM_AD::PaperNameB
 - ◇ QSS_ORDER_PARAM_AD::ResolutB
 - ◇ QSS_ORDER_PARAM_AD::PaperToneB
 - ◇ QSS_ORDER_PARAM_AD::PaperLengthMinB
 - ◇ QSS_ORDER_PARAM_AD::PaperLengthMaxB
 - ◇ QSS_ORDER_PARAM_AD::PaperWidthC
 - ◇ QSS_ORDER_PARAM_AD::PaperSurfaceC
 - ◇ QSS_ORDER_PARAM_AD::PaperNameC
 - ◇ QSS_ORDER_PARAM_AD::ResolutC
 - ◇ QSS_ORDER_PARAM_AD::PaperToneC
 - ◇ QSS_ORDER_PARAM_AD::PaperLengthMinC
 - ◇ QSS_ORDER_PARAM_AD::PaperLengthMaxC
 - ◇ QSS_ORDER_PARAM_AD::PaperWidthD
 - ◇ QSS_ORDER_PARAM_AD::PaperSurfaceD
 - ◇ QSS_ORDER_PARAM_AD::PaperNameD
 - ◇ QSS_ORDER_PARAM_AD::ResolutD
 - ◇ QSS_ORDER_PARAM_AD::PaperToneD
 - ◇ QSS_ORDER_PARAM_AD::PaperLengthMinD
 - ◇ QSS_ORDER_PARAM_AD::PaperLengthMaxD
 - ◇
- ◆ QSS_FRAME_PARAM_ADのペーパーの情報は、必ずQSS_ORDER_PARAM_ADで設定したペーパー情報に含まれるようにしてください。
 - ◇

10. ファーストプリント機能を使用する上での留意点

10.1. ファーストプリント機能を使用しない場合

- ◆ ファーストプリント機能を使用しない場合、QSS_ORDER_PARAM_AD::FastPrintFlg に QSS_FAST_PRINT_OFF を指定します。
- ◆ ファーストプリント機能を使用しない場合、以下のように QssTransmitFileAD() と QssSetOrderAD() を呼び出します。シーケンスについては、[7. シーケンス](#)を参照のこと。
 - (1) QssTransmitFileAD() をコマ数分呼び出す。
 - (2) QssSetOrderAD() を呼び出す。

◇

10.2. ファーストプリント機能を使用する場合

- ◆ ファーストプリント機能を使用する場合、QSS_ORDER_PARAM_AD::FastPrintFlg に QSS_FAST_PRINT_ON を指定します。
- ◆ ファーストプリント機能を使用する場合、以下のように QssTransmitFileAD() と QssSetOrderAD() を呼び出します。シーケンスについては、[7. シーケンス](#)を参照のこと。
 - (1) QssSetOrderAD() を呼び出す。
 - (2) QssTransmitFileAD() をコマ数分呼び出す。

◇